Gebruikershandleiding Polycom IP321 en IP331



Inhoudsopgave

1. Installatie
2. Gebruik van uw toestel
3. Problemen oplossen

Basis IP321 en
IP331 telefoon



Voeding
(24Volt, 500mA)

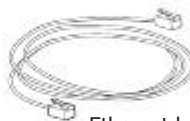

Ethernet kabel



Telefoonhoorn
Krulsnoer telefoonhoorn

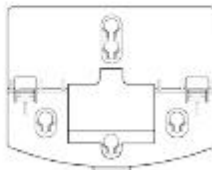

Grondplaat



Quickstart kaart
Polycom PUG registratiekaart

1. Installatie

Controleer of volgende onderdelen in de doos zitten

Inhoud verpakking SoundPoint IP321 en IP331

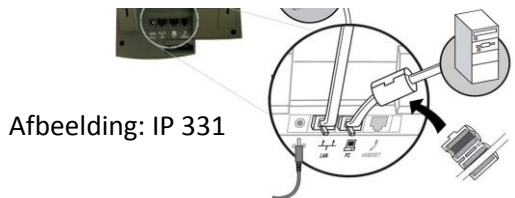
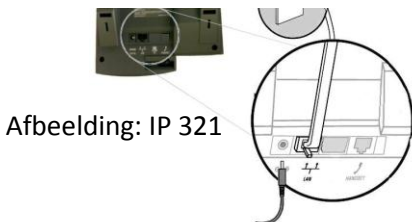
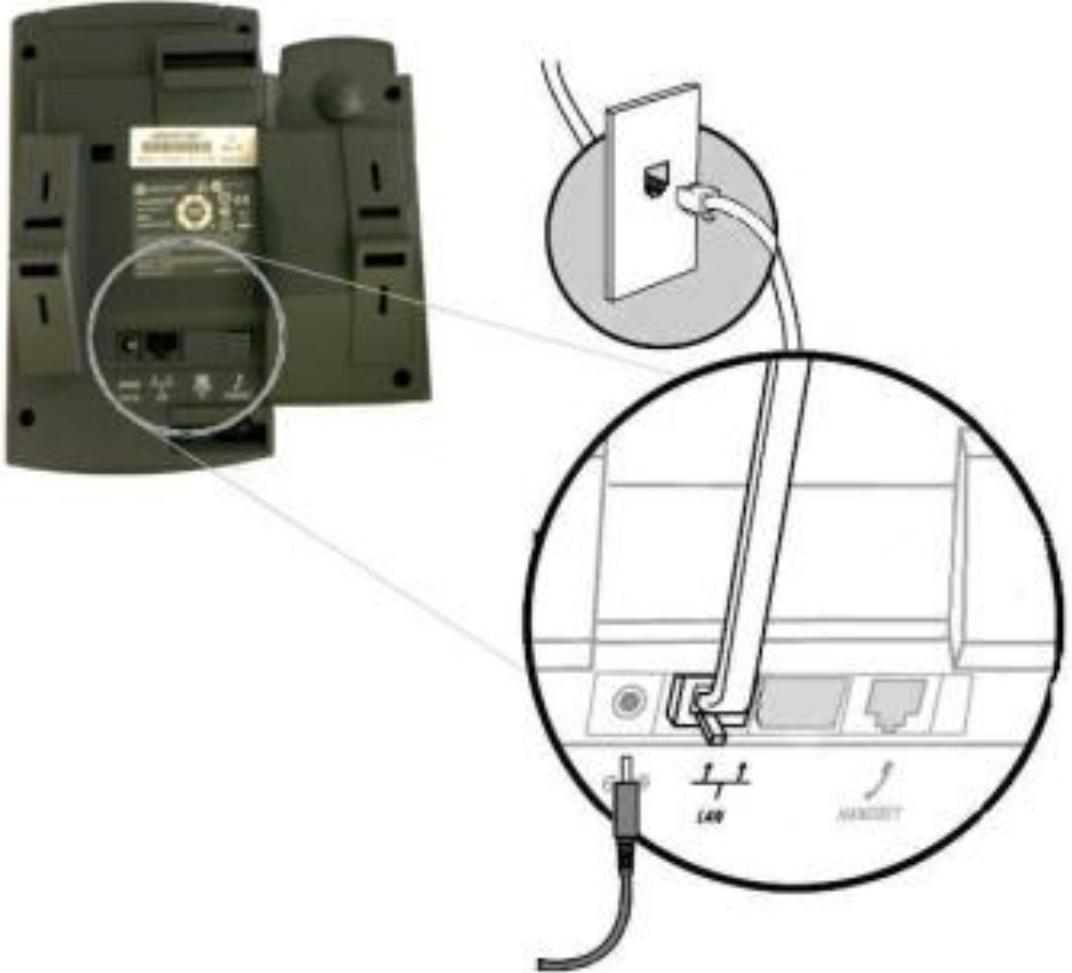

2. Gebruik van uw toestel

Overzicht van de toetsen	
	Microfoon aan/uit
	Hoofdtelefoon gebruik tijdens bellen of gebeld worden
	Handsfree - speaker
	Lijn of Verkortkies toets
	Doorbladeren menu opties
	Toegang tot functies
	Lijst met de laatst gekozen nummers
	Plaats een gesprek in de wachtstand
	Soft-toetsen om de verschillende functies te kiezen
	Volumetoetsen voor geluid en beltoon
	Toegang tot het toetsenbord

Soft-toetsen

Het scherm toont voor deze toetsen een korte beschrijving van de functie

Display controle toetsen

Gebruik deze pijltoetsen om te scrollen door de display informatie

Toetsenbord

De twaalf toetsen zorgen voor de 10 nummers en de speciale karakters voor bijzondere toepassingen

Microfoon uit indicator

Lijntoets

Gebruik deze toetsen voor twee lijnen **of** één toets voor één lijn en één toets voor toe te wijzen verkortkiezen

Wachtstand

Om het gesprek tijdelijk in de wachtstand te zetten

Hoofdtelefoon / Headset

Handsfree - speaker

Microfoon aan/uit



Bellen

Bij gebruik van de hoorn:

- Neem de hoorn van het toestel en toets het nummer in of voer eerst het nummer in en neem daarna de hoorn van het toestel.
- Tijdens het gesprek is het mogelijk om te schakelen van hoorn naar headset, dit kan door op de toets  te drukken

Bij gebruik van de optionele headset:

- Wanneer de headset met het toestel verbonden is, druk op: de lijntoets of de soft-toets 'Nieuw gesprek'.
- Druk op de toets met het volgende teken 
- Toets het gewenste telefoonnummer in.

Oproepen beantwoorden

Bij gebruik van de hoorn:

- Pak de hoorn van het toestel

Bij gebruik van de handsfree functie:

- Druk op de toets , lijntoets of de soft-toets 'Opnemen.'

Bij gebruik van de optionele headset:

- Druk op de toets 

Oproepen kunnen worden genegeerd door op de soft-toets 'Stil' te drukken wanneer het toestel over gaat.

Het beëindigen van een gesprek:

Bij gebruik van de hoorn:

- Plaats de hoorn terug op het toestel of druk op de soft-toets 'EindeGesprek'.

Bij gebruik van de optionele headset:

- Druk op de toets  of druk op de soft-toets 'EindeGesprek'.

Microfoon uitschakelen

Druk tijdens het gesprek op de toets  om de microfoon uit te schakelen.

Uw gesprekspartner kan u niet horen, maar u hoort de gesprekspartner nog wel.

Gesprek in de wachtstand zetten

- Druk tijdens het gesprek op de toets  om het gesprek in de wachtstand te zetten.



- Wanneer een gesprek in de wachtstand staat, is deze op te halen door opnieuw op de toets  te drukken.

Driegesprek

Het opzetten van een driegesprek kan op 2 manieren:

- Bel de eerste partij.
- Druk op de soft-toets 'Vergaderen.' voor het opzetten van het 2^{de} gesprek (het actieve gesprek wordt in de wachtstand gezet).
- Bel de tweede partij.
- Wanneer de tweede partij opneemt, druk dan nogmaals op de soft-toets 'Vergaderen.' om de gesprekken samen te voegen.

De 2^{de} manier;

- Wanneer u twee gesprekken (één in de wachtstand) heeft kunt u een driegesprek ook opzetten door op de  toets te drukken en daarna op de soft-toets 'Samenvoegen' te drukken.
- Wanneer een driegesprek is opgezet, druk dan op de soft-toets 'Splitsen' en het gesprek wordt in 2 gesprekken gesplitst en beiden in de wachtstand gezet.
- Wanneer tijdens een driegesprek op de toets  gedrukt wordt, worden beide partijen in de wachtstand gezet.



Een gesprek doorverbinden

- Druk tijdens het gesprek op de soft-toets 'Doorvrb.' Het actieve gesprek wordt in de wachtstand gezet.
- Toets het nummer van de partij in met wie u wilt doorverbinden.
- Druk op de soft-toets 'Blind' om zonder aankondiging door te verbinden naar iemand anders.
- Als u met aankondiging wilt doorverbinden wacht u tot u de 2^{de} partij aan de lijn hebt, drukt u nogmaals op de soft-toets 'Doorvrb.'
- Het onderbreken van een doorverbinding kan altijd door op de soft-toets 'Annuleren' te drukken.

Nummer herhalen (redial)

Druk op de toets  om de laatst gekozen nummers te herhalen.

Niet storen instellen

- Druk op de toets  en selecteer 'Kenmerken' gevolgd door 'Niet storen' om binnenkomende gesprekken door te sturen naar uw VoiceMail; wanneer u geen VoiceMail heeft, hoort de beller een ingesprektoon.
- Druk op de toets  om terug te keren naar het hoofdscherm.
- Druk op de toets  selecteer 'Kenmerken' gevolgd door 'Niet storen' om niet storen te deactiveren.

Gesprekkenlijst

Druk op de toets , selecteer vervolgens de optie 'Kenmerken' gevolgd door 'Gesprekkenlijsten'. Hier wordt alle informatie over de gesprekken weergegeven.





Voicemail

U kunt voicemail-berichten als volgt beluisteren:

- Druk op de toets  en selecteer de optie 'Kenmerken' gevolgd door 'Berichten' daarna 'Berichtencentrum'.
- Volg de instructies op en beluister de voicemail-berichten.

Telefoonboek

Om een contactpersoon toe te voegen aan het lokale telefoonboek;

- Druk op de toets  selecteer de optie 'Kenmerken' gevolgd door 'Contactpersonen'.
- Druk op de toets  daarna op de soft-toets 'Nieuw' om een contactpersoon toe te voegen.
- Druk op de toets .
- Voer de voor- en / of achternaam in met behulp van de toetsen.
- Druk op de soft-toets 'ok' om de gemaakte instellingen op te slaan.
- Druk op de toets .
- Bij de vraag Lijst opslaan? druk op de soft-toets 'Ja' om de aanpassingen te bevestigen.
- Druk op de toets  om terug te keren naar het hoofdscherm.

Contactpersonen aanpassen

- Druk op de toets  selecteer 'Kenmerken' gevolgd door soft-toets 'Contactpersonen'.
- Zoek de gewenste contactpersoon  om aan te passen.
- Druk op de toets  daarna op de soft-toets 'Bewerken' om een contactpersoon aan te passen, Pas het nodige aan.
- Druk op de toets .
- Bij de vraag Lijst opslaan? druk op de soft-toets 'Ja' om de aanpassingen op te slaan
- Druk op de toets  om terug te keren naar het hoofdscherm.



Volume aanpassen

Wanneer er geen gesprek gevoerd wordt dienen de toetsen  om het beltoon volume aan te passen.

Druk tijdens een gesprek op de toetsen  om het volume van de hoorn, headset of speaker aan te passen.



Beltoon (ringtone)

Het is mogelijk om uit verschillende beltonen te kiezen.

- Druk op toets  en selecteer 'Instellingen' gevolgd door 'Basis' en 'Beltonen'.
- Gebruik de pijltoetsen om de gewenste beltoon te selecteren.
- Druk op de soft-toets 'Afspelen' om de beltoon te beluisteren.
- Druk op de soft-toets 'Selecteren' om van beltoon te wisselen.
- Druk op de toets  om terug te keren naar het hoofdscherm.



Headset gebruiken

Maakt u gebruik van een headset dan is het mogelijk alle inkomende gesprekken hiermee direct aan te nemen.

- Druk op de toets  en selecteer 'Instellingen' gevolgd door 'Basis' en 'Voorkeuren'.
- Gebruik de pijltoetsen en selecteer 'Headset'.
- Gebruik de pijltoetsen en selecteer 'Headset-instellingen' en 'Ingeschakeld' met de  toets
- Om deze functie uit te schakelen herhaal bovenstaande stappen nogmaals en selecteer 'Uitgeschakeld'

Display contrast instellen

Stel het display contrast in naar eigen keuze;

- Druk op de toets  gevolgd door 'Instellingen', 'Basis' en 'Contrast'.
- Druk op de soft-toets 'Omhoog', 'Omlaag' om het contrast bij te stellen.
- Druk op de soft-toets 'Opslaan' om de instellingen te accepteren.
- Druk op de toets  om terug te keren naar het hoofdscherm.

Toestel herstarten

Soms moet het toestel herstart worden voor software updates of het ophalen van configuraties, etc.

Er zijn 3 mogelijkheden:

- 1) Druk gelijktijdig de toetsen '2,4,5,6', en hou deze een paar seconden ingedrukt.
- 2) Druk op de toets  , Instellingen, Basis, Telefoon opnieuw starten, druk op de soft-toets 'Ja'
- 3) Spanning uit en aan doen.

Het toestel zal herstarten en na het laden van de diverse bestanden weer gebruiksklaar zijn.

3. Problemen oplossen

Geen Kiestoon.

- Controleer of de spanning correct is aangesloten.
- Controleer of het toestel scherm oplicht.
- Controleer of de Ethernet-kabel correct op het toestel is aangesloten in de daarvoor bestemde poort op de achterzijde van het toestel. (Verwijder eventueel deze kabel en sluit hem nogmaals aan.).
- Indien u gebruikmaakt van een stroom over Ethernet-voeding dient u er zeker van te zijn dat u ook een stroom over Ethernet-switch gebruikt. Raadpleeg zonodig uw systeembeheerder.
- Controleer of de kiestoon beschikbaar is op de speaker functionaliteit van uw telefoon. Indien dit het geval is neem dan de aansluitprocedure van de hoornkabels nogmaals door.
- Indien u gebruikmaakt van een optioneel verkrijgbare headset controleer dan nogmaals alle kabelansluitingen.

Geen scherminhoud, foutieve scherminhoud of slecht afleesbaar scherm.

- Controleer of de stroomtoevoer correct is aangesloten.
- Probeer het contrast van het scherm aan te passen.
- Herstart uw telefoon om terug te keren naar de basis instellingen.
- Controleer of u met het toestel of naar het toestel toe kunt bellen.
- Controleer of het scherm oplicht bij een inkomende oproep.
- Neem de hoorn van de haak, als u een kiestoon hoort kunt u een nummer kiezen, controleer tijdens deze handelingen of u veranderingen ziet op het scherm.

Telefoon rinkelt niet.

- Controleer het inkomende belsignaal en het daarbij behorende volume.
- Pas het belvolume aan door te drukken op de plus (+) of min (-) van de volumetoetsen te drukken.
- Controleer of het type belsignaal niet geselecteerd staat op 'Silent Ring'.
- Probeer het nogmaals

Geen geluid op de optioneel verkrijgbaar aangesloten headset.

- Controleer of de headset correct is aangesloten op de aan de zijkant van het toestel gemarkeerde headset aansluiting.
- Indien u gebruikmaakt van een optionele headset versterker, dient u te controleren dat deze aan staat en het volumeniveau correct staat ingesteld.

Op het scherm leest u dat het netwerk niet beschikbaar is.

- Controleer of de Ethernetkabel correct aangesloten is op de telefoon en aan de modem/switch/router zijde.
- Druk op de menu-toets en kies daarna voor de opties status, netwerk en ethernet. Met behulp van de toets  kunt u dit in het menu controleren
- Herstart uw telefoon zodat deze automatisch probeert de netwerkverbinding opnieuw op te zetten.